

راهنمای نصب مانیتور ۴/۳ اینچ مدل ۸۹۷ Installation Guide of 4.3 Inch Monitor

تهیه شده در شرکت دی سی ای کالا

فهرست مطالب راهنمای نصب محصول مانیتور ۴.۳ اینچ مدل ۸۹۷

۱۲	نقشه سیم کشی ۲ عدد صفحه دم دری	۱	هشدار
۱۳	نقشه سیم کشی ۱ عدد صفحه دم دری و ...	۳	محتویات بسته بندی
۱۴	نقشه سیم کشی صفحه ۱ واحدی تصویری	۳	راهنمای نصب گوشی
۱۵	نقشه سیم کشی با سوئیچر آنالوگ	۵	معرفی اجزاء گوشی
۱۶	نقشه سیم کشی ۲ تا ۷ واحدی	۶	نمای پشت محصول
۱۷	نقض گارانتی	۷	تنظیمات کاربری
۱۸	عیب یابی	۱۱	مشخصات دستگاه

جهت استفاده‌ی مناسب و ایمن از دستگاه، موارد زیر را مطالعه فرمائید. در دفترچه‌ی راهنما طریقه‌ی نصب، استفاده و نگهداری از سیستم بصورت ساده توضیح داده شده است.

- از باز کردن و تعمیر دستگاه بصورت شخصی خودداری فرمائید.
- از میخ یا اشیاء نوک تیز برای فشردن بر روی دکمه‌ها و یا فرو بردن در حفره‌های دستگاه خودداری فرمائید: این کار ممکن است باعث شوک الکتریکی یا آتش سوزی گردد.
- از تمیز کردن محصلول با پارچه‌های خیس یا مایع فرار (از جمله الکل، بنزین، تینر) خودداری فرمائید: این کار ممکن است باعث شوک الکتریکی و یا آتش سوزی گردد.
- از پاشیدن آب و یا دیگر مایعات به داخل دستگاه خودداری فرمائید: چرا که باعث شوک الکتریکی دستگاه شده و ممکن است موجب آتش سوزی گردد.
- در صورت شنیدن هرگونه صدای نامشخص، استشمام بو و یا مشاهده دود سریعاً ارتباط دستگاه با برق را جدا کرده (قطع فیوز) و با خدمات پس از فروش تماس حاصل فرمائید. عدم توجه ممکن است منجر به شوک الکتریکی و یا آتش سوزی گردد.
- از قرار دادن دستگاه در معرض شوک سنگین مانند ضربات سخت خودداری فرمائید: این کار ممکن است باعث نقص دستگاه، شوک الکتریکی و یا آتش سوزی گردد.

احتیاط:

از آویزان شدن و یا کشیدن دستگاه نصب شده خودداری فرمائید. هرگونه استفاده نامناسب ممکن است باعث آسیب دیدگی گردد.

اطمینان حاصل نمائید: در صورت استفاده از محصول در يك منزل جدید و یا توسط مستاجر، ایشان از نکات موجود در دفترچه راهنما به صورت کامل اطلاع داشته باشند. این موضوع از استفاده نامناسب از محصول، در شرایط جدید جلوگیری می نماید.

- از قرار دادن محصول نزدیک منبع گرمایی مانند بخاری، رادیاتور، شوفاژ و یا منابع پخش رطوبت مانند بخور یا آکواریوم، خودداری فرمائید. این امر ممکن است باعث آسیب یا آتش سوزی دستگاه گردد.
- از قرار دادن محصول روبروی نور شدید مانند پنجره و رو به آفتاب خودداری فرمائید.
- از قرار دادن محصول در نزدیکی وسایل برقی و مولد نویز مانند یخچال، تلویزیون و . . . خودداری فرمائید.
(فاصله مجاز: ۱ متر است)
- از قرار دادن محصول در مناطق کاملاً تاریک و با آلودگی صوتی خودداری فرمائید.
- در صورت نشستن زیر محصول نصب شده دقت نمائید: در هنگام برخاستن و در صورت برخورد سر با محصول، امکان آسیب دیدگی وجود دارد.

محتویات بسته بندی

- ۱- دستگاه
- ۲- پایه‌ی نگهدارنده
- ۳- دو عدد پیچ و رو لپلاک
- ۴- دو عدد کانکتور ۵ پین
- ۵- یک عدد کانکتور ۴ پین
- ۶- دفترچه‌ی راهنما
- ۷- کارت ضمانت

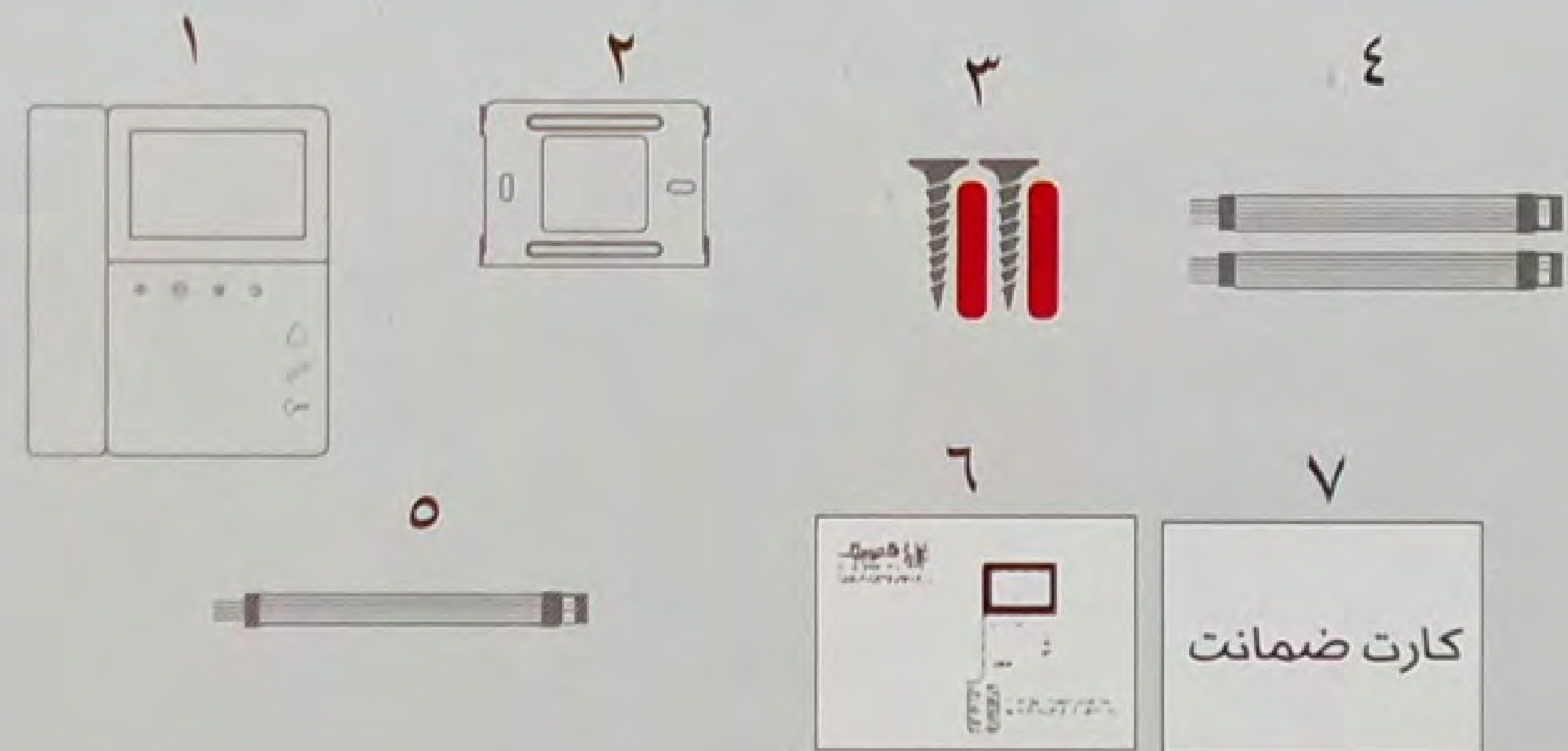

راهنمای نصب گوشی :

- تعیین مکان مناسب جهت نصب و قرار گیری گوشی به طوری که، فاصله مرکز گوشی تا سطح زمین حداقل ۱۴۵ سانتیمتر باشد.
- پایه نگهدارنده گوشی را با استفاده از پیچ‌های موجود در بسته بندی محصول، در محل نصب خود محکم نمایید.
- سوکت مربوط به دوربین دم دری (پنل دم دری) را به محل مشخص شده در پشت گوشی وصل نمایید.
- سیم مربوط به منبع تغذیه را متصل نمایید و از طریق کلید تعبیه شده در سمت راست دستگاه، گوشی را روشن نمایید.

اخطار! کیفیت مطلوب تصویر وابسته به نوع سیم کابل و فاصله نصب گوشی و پنل دم دری می باشد. تاکید می‌گردد که، تا طول ۲۰ متر از کابل فویلدار با سیم ۰/۵ یا ۰/۶ میلی‌متر مسی استفاده گردد، تا طول ۱۲۰ متر از کابل فویلدار با سیم ۱ میلی‌متر مسی و تا طول ۲۰۰ متر از کابل فویلدار با سیم ۲ میلی‌متر مسی، استفاده گردد.

راهنمای نصب گوشی

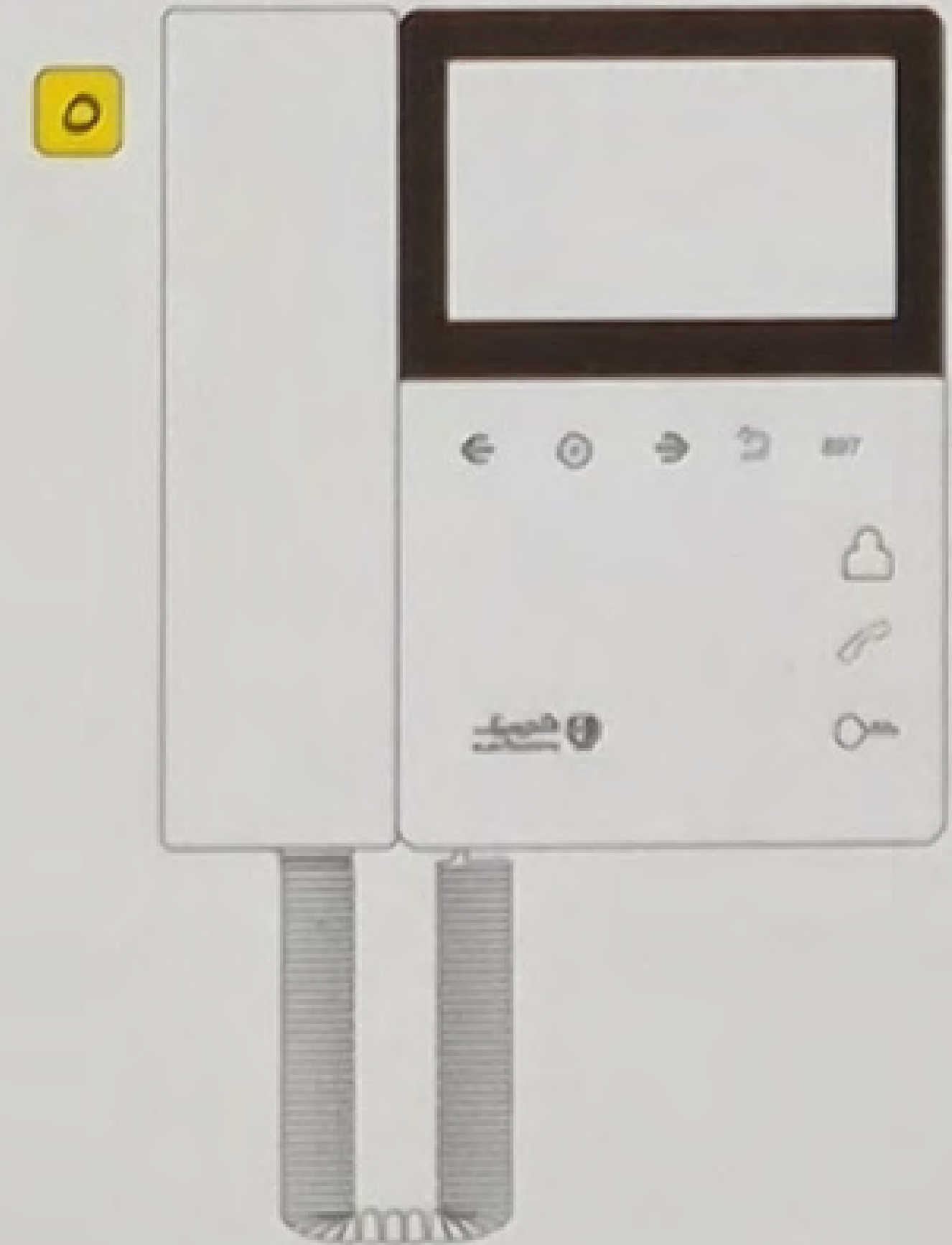
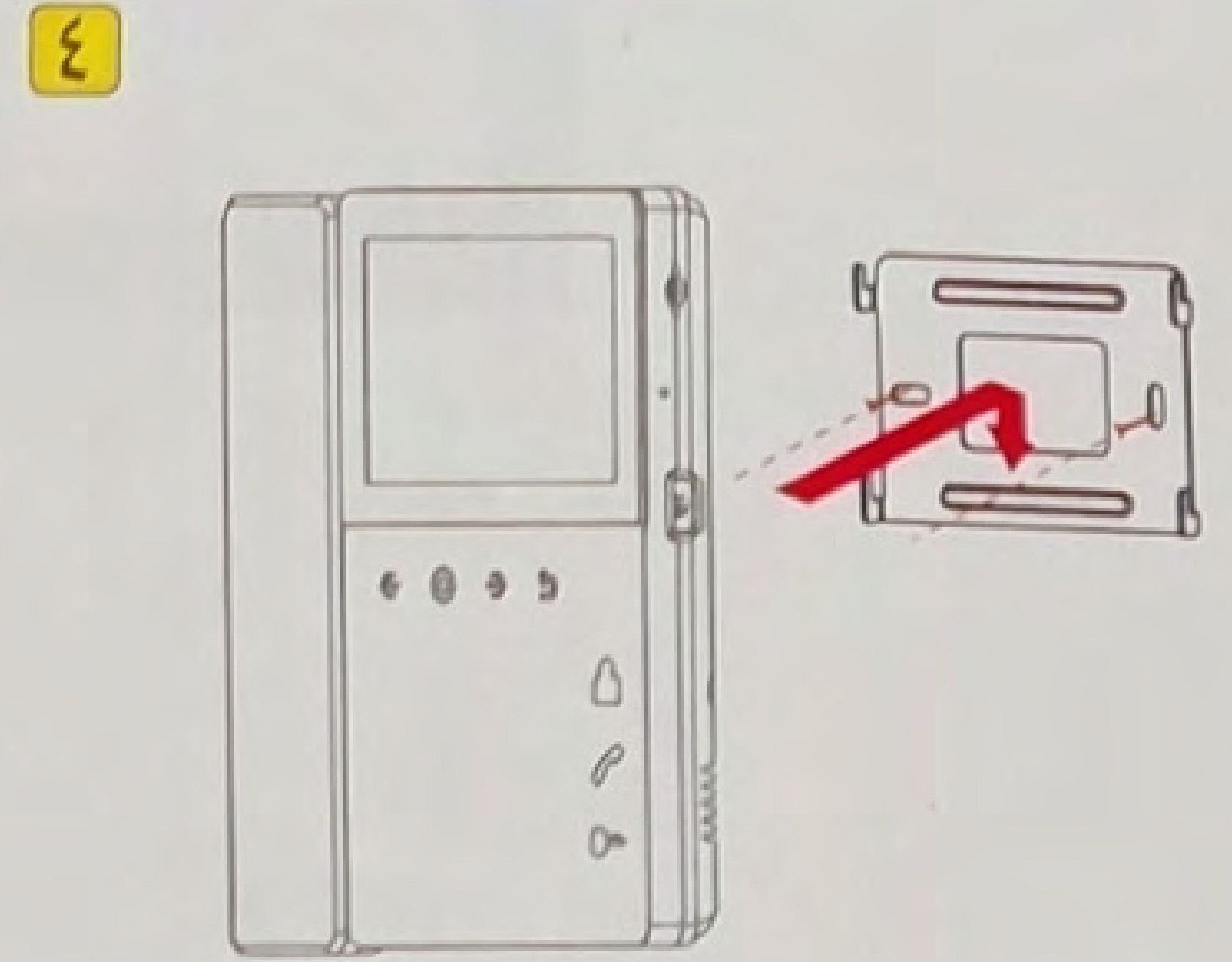
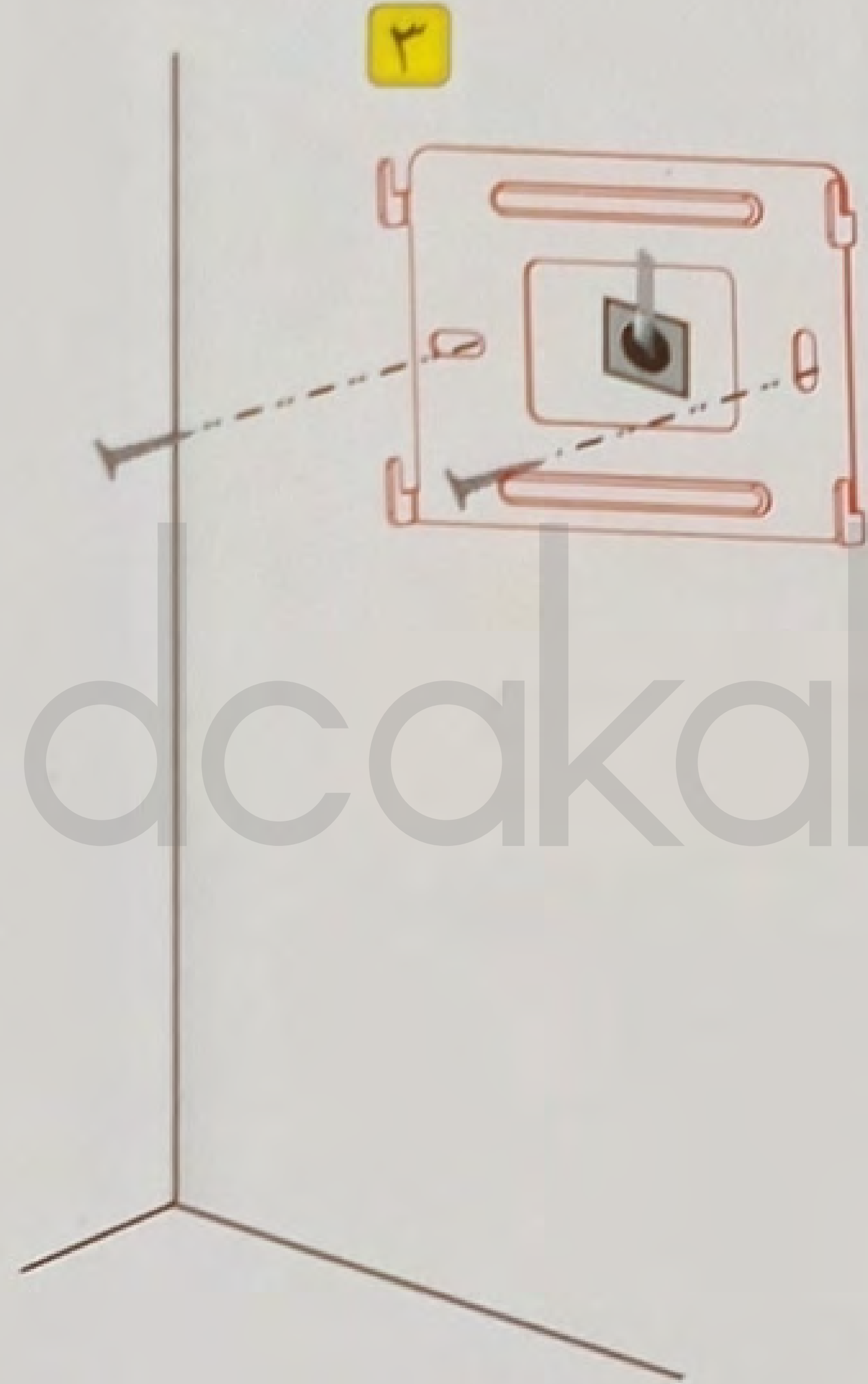
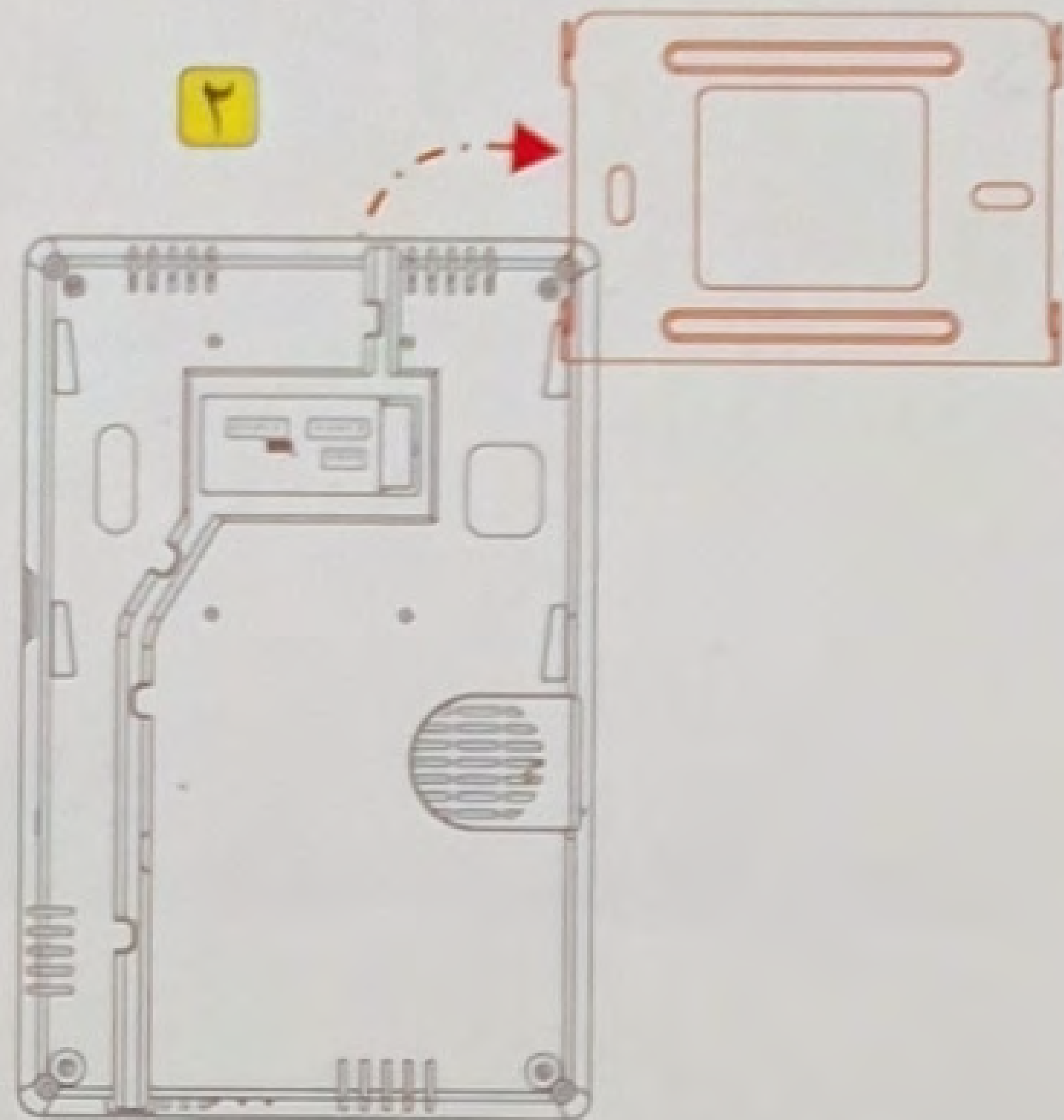
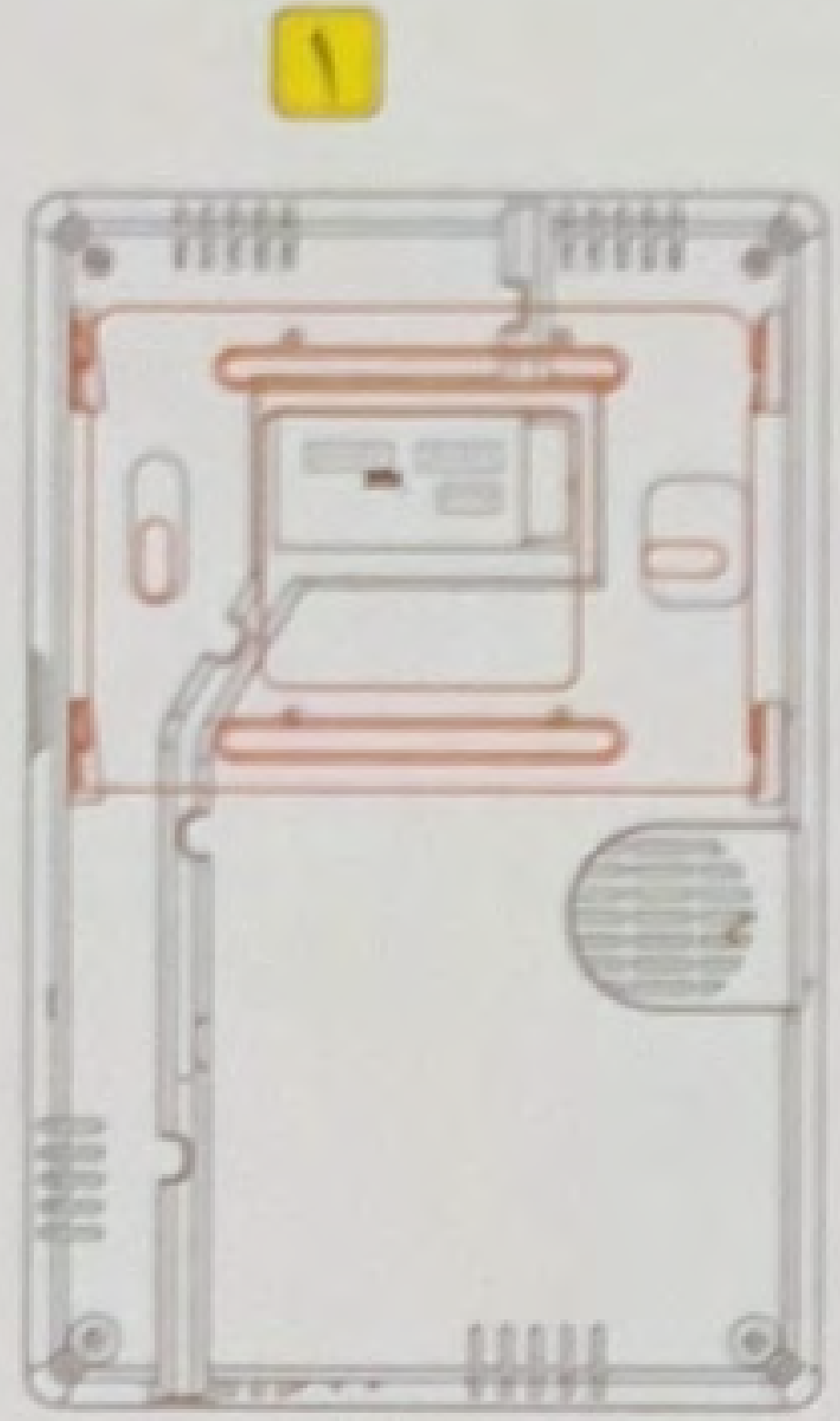

معرفی اجزاء گوشی

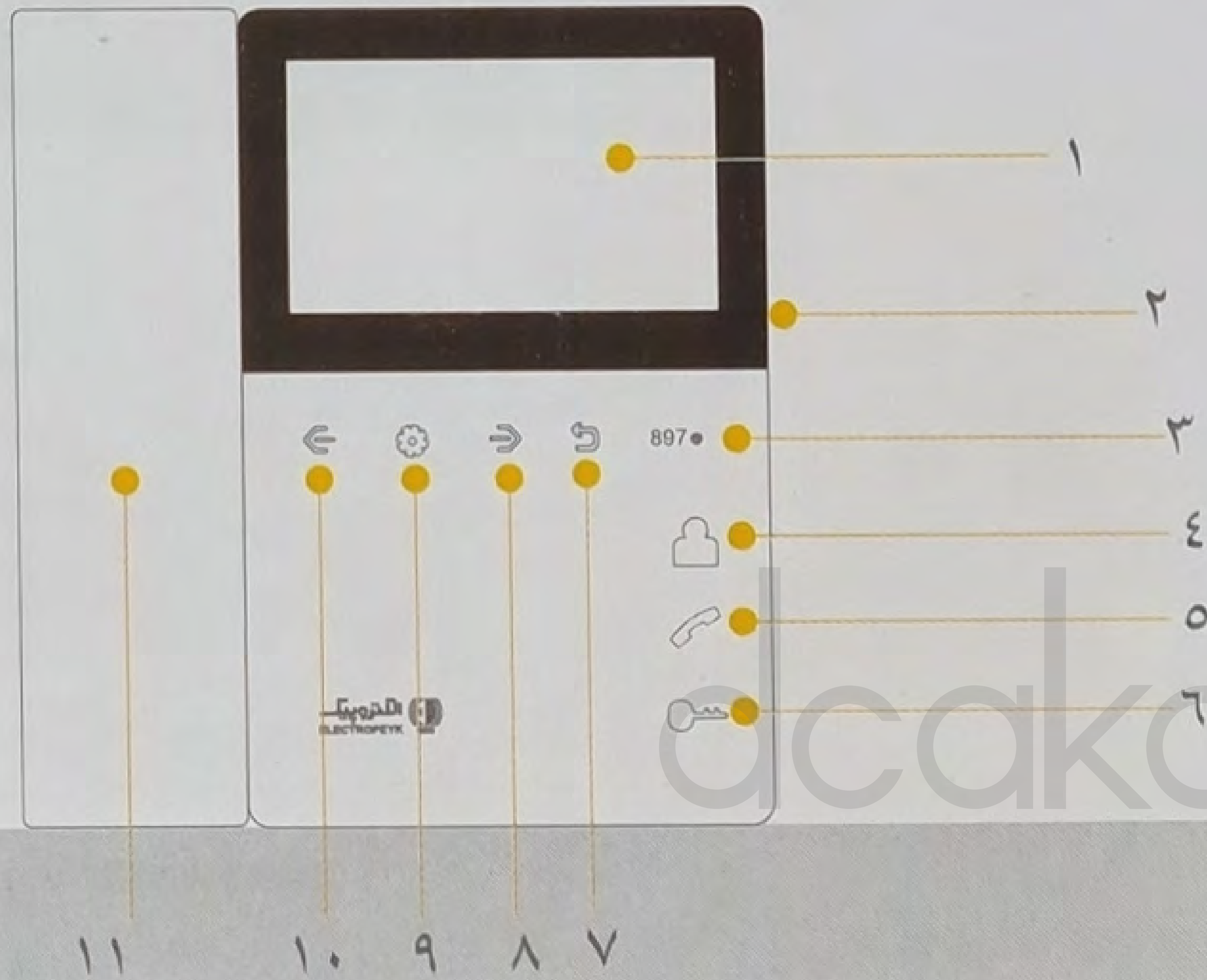

- ۱- صفحه نمایشگر (مانیتور) ۲ . ۴ اینچ
- ۲- کلید روشن - خاموش گوشی (ON/OFF)
- ۳- چراغ نمایشگر تغذیه
- ۴- کلید لمسی نمایشگر دم دری
- ۵- کلید لمسی پاسخگویی
- ۶- کلید لمسی درب بازکن
- ۷- کلید لمسی بازگشت
- ۸- کلید لمسی جهت راست
- ۹- کلید لمسی تنظیمات
- ۱۰- کلید لمسی جهت چپ
- ۱۱- دسته گوشی

نمای پشت محصول

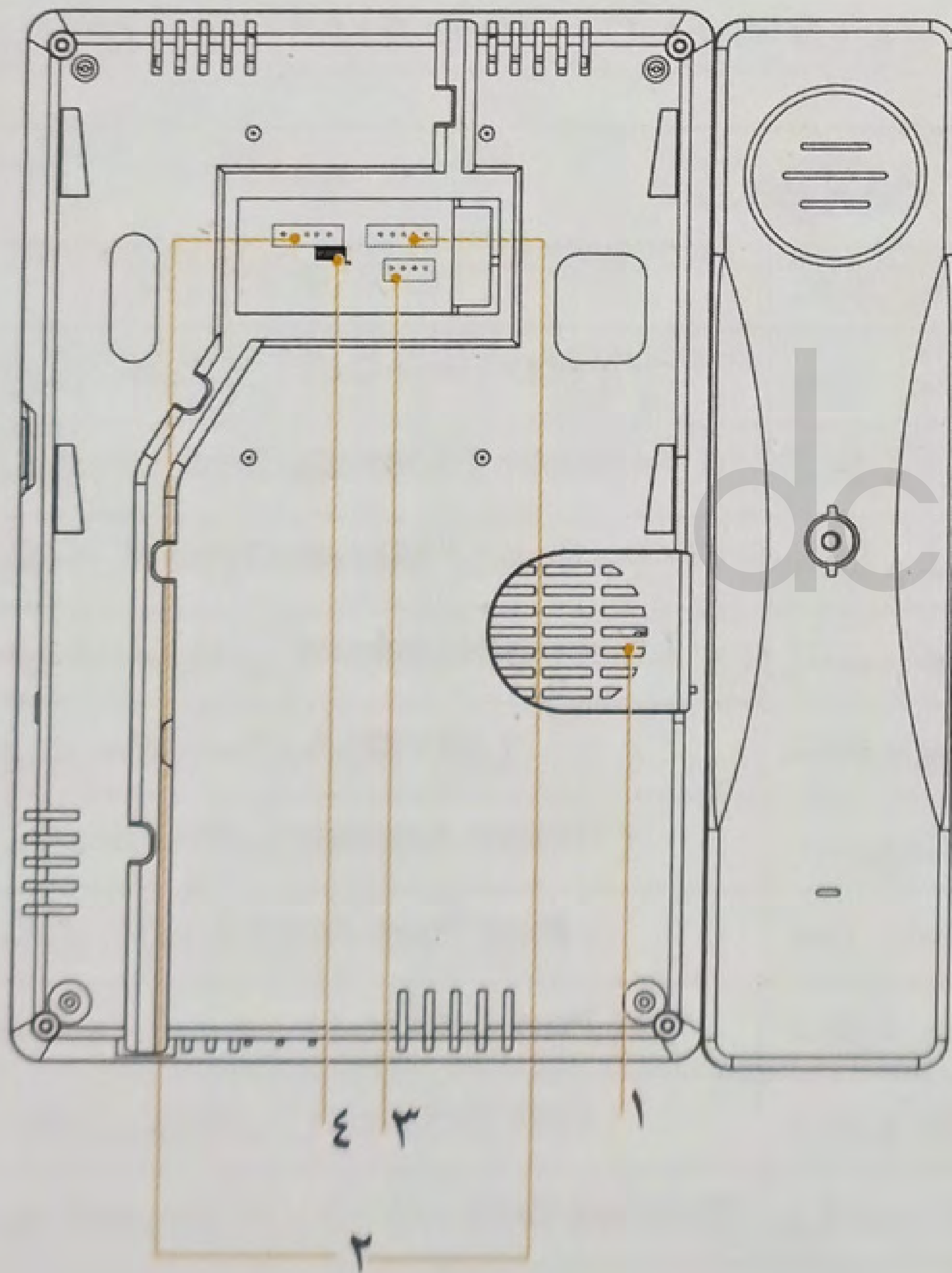



۱- بلندگوی گوشی در بازکن



۲- پنل دم دری ۱ - پنل دم دری ۲

۳- ارتباط داخلی

۴- pc jumper در موقعیت P8 نشان داده شده در شکل بر روی پایه های اول و دوم پین هدر (از سمت راست) قرار داشته باشد.



تنظیمات کاربری

ورود به منو / انتخاب هر منو برای تغییرات   کاهش / حرکت به سمت پایین در منو



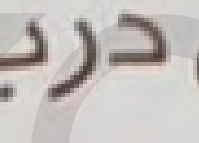

افزایش / حرکت به سمت بالا در منو  خروج 

تنظیمات		
تغییر زبان از فارسی به انگلیسی	زبان (LANGUAGE)	۱
مدت زمان روشن ماندن نمایشگر پس از زنگ خوردن	زمان نمایشگر (LCD Time Out)	۲
تنظیم نوع ملودی زنگ در يك	زنگ در ۱ (Door 1 Melody Type)	۳
تنظیم نوع ملودی زنگ در دو	زنگ در ۲ (Door 2 Melody Type)	۴
تنظیم نوع ملودی زنگ ارتباط داخلی	زنگ ارتباط داخلی (Intercom melody)	۵
تنظیم حالت سکوت و قطع صدای زنگ	حالت سکوت (Silent)	۶
تنظیمات مربوط به ارتباط داخلی	شماره دستگاه (Device Address)	۷
فعال شدن تکرار زنگ تا برداشتن دسته گوشی	تکرار زنگ (Ring Tone Repeat)	۸
تنظیم حالت کانکتور Cam 2 بین دم دری و دوربین امنیتی ۱ و ۲	وضعیت خروجی ۲ (Port 2 state)	۹
تنظیم حالت کانکتور ارتباط داخلی (Intercom) بین ارتباط داخلی و دوربین امنیتی ۱ و ۲	وضعیت خروجی ۳ (Port 3 state)	۱۰
برگشت کلیه تنظیمات منو به حالت تنظیمات کارخانه	بازگشت به تنظیمات کارخانه (Restore Default)	۱۱

پاسخگویی

پس از شنیدن صدای زنگ می توانید با برداشتن دسته گوشی و یا بدون برداشتن دسته گوشی و لمس کلید  اقدام به پاسخگویی نمائید. در حالت نمایش تصویر و با لمس کلید  نسبت به باز نمودن درب اقدام نمائید. در حالت نمایش تصویر و یا در حالت مکالمه به صورت Speaker (بدون برداشتن دسته گوشی) می توانید با لمس کلید  مکالمه خود را پایان دهید.

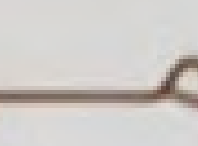
تنظیمات تصویر

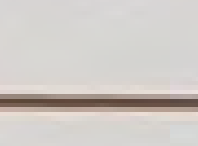
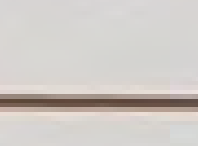
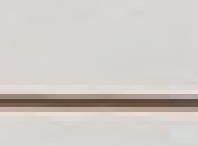
در حالت نمایش تصویر و با استفاده از کلیدهای  و  و  می توانید تنظیمات مربوط به Contrast, Brightness, Color و Volume (تنظیم صدا برای حالت Speaker) را انجام دهید و اندازه صفحه را بین دو سایز ۵.۳ و ۴.۳ اینچ تغییر دهید. در حالت نمایش تصویر با استفاده از کلید  می توانید بین درب ۱ و درب ۲ و دوربین امنیتی  و  و  نمایش دهید.

اتصال دوربین امنیتی

کانکتور Cam 2 قابلیت اتصال به دم دری شماره ۲، یا یکی از دوربین های امنیتی را دارد لذا جهت انتخاب حالت، وارد منوی 'وضعیت خروجی ۲' شده و حالت مورد نظر خود را انتخاب نمایید سپس با رعایت اصول سیم کشی اقدام به اتصال دم دری دوم یا دوربین امنیتی نمایید. (مطابق نقشه صفحه ۱۲ و ۱۳) کانکتور Intercom قابلیت اتصال به گوشی ارتباط داخلی یا یکی از دوربین های امنیتی را دارد لذا جهت انتخاب حالت، وارد منوی وضعیت خروجی ۲ شده و حالت مورد نظر خود را انتخاب نمایید سپس با رعایت اصول سیم کشی اقدام به اتصال ارتباط داخلی یا دوربین امنیتی نمایید. (مطابق نقشه صفحه ۱۳)

نکته: کانکتورهای Cam 2 و Intercom قابلیت استفاده در یکی از حالت های ذکر شده را دارند.

اتصال ارتباط داخلی:

جهت اتصال ارتباط داخلی، صفحه دم دري ها صرفاً به گوشی نمایشگر اصلی (Master) متصل شده اند و دیگر گوشی ها میبایست از طریق کانکتور ارتباط داخلی (Inter come) به یکدیگر متصل شوند. حال وارد منو شده و گوشی اصلی را از طریق منوی 'شماره دستگاه' (Device Address) بروی حالت 'نمایشگر اصلی' (Master) تنظیم نمائید سپس از طریق همین مسیر دیگر گوشی ها را بروی حالت 'داخلی ۱' الی 'داخلی ۲' (Slave) قرار دهید، در این شرایط با فشردن هر سه گوشی زنگ خورده و امکان پاسخ گویی از طریق هر گوشی وجود دارد همچنین با لمس کلید هر يك از گوشی ها میتوانید دو عدد گوشی دیگر را انتخاب نموده و نسبت به برقراری ارتباط داخلی اقدام نمائید.

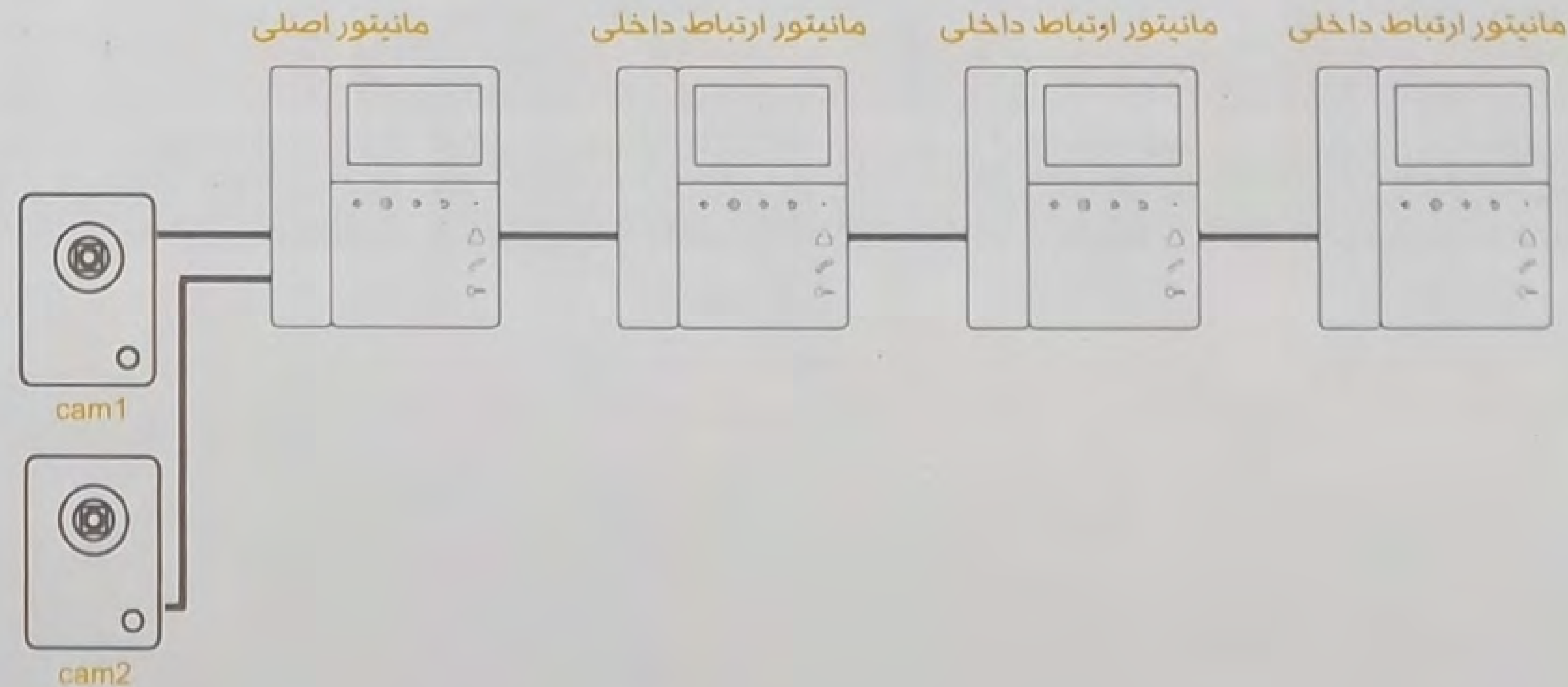

مشخصات دستگاه

تغذیه‌ی ورودی

110~220V AC 50~60Hz

اتصال به پنل دم‌دری

اتصال با استفاده از کانکتور ۵ پین

حداکثر توان مصرفی

5W

فاصله‌ی انتقال

تا طول ۲۰ متر از کابل فویلدار با سیم ۰/۶ میلیمتر مسی

صفحه‌ی نمایش

نمایشگر LCD 4.3Inch

تعداد ملودی زنگ

۱۲ زنگ ملودی

رزولوشن LCD

480(RGB)X272 Pixel

اتصال به دوربین مدار بسته

12V PAL

ابعاد گوشی

180x165x30 mm³

نوع شستی

لمسی

پاسخگویی

بادسته گوشی و بدون دسته گوشی

نقشه سیم کشی ۲ عدد صفحه دم دری

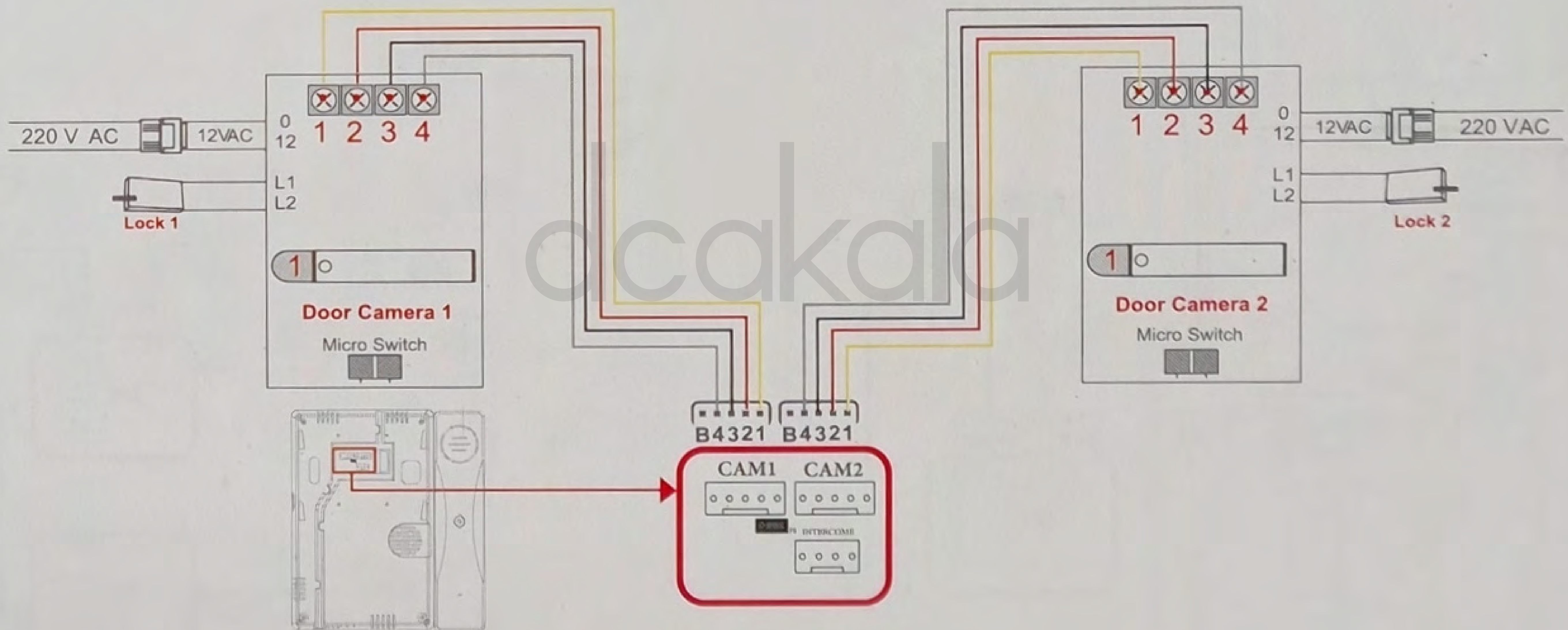

نقشه سیم کشی يك عدد صفحه دم درى و دو دوربین امنیتی

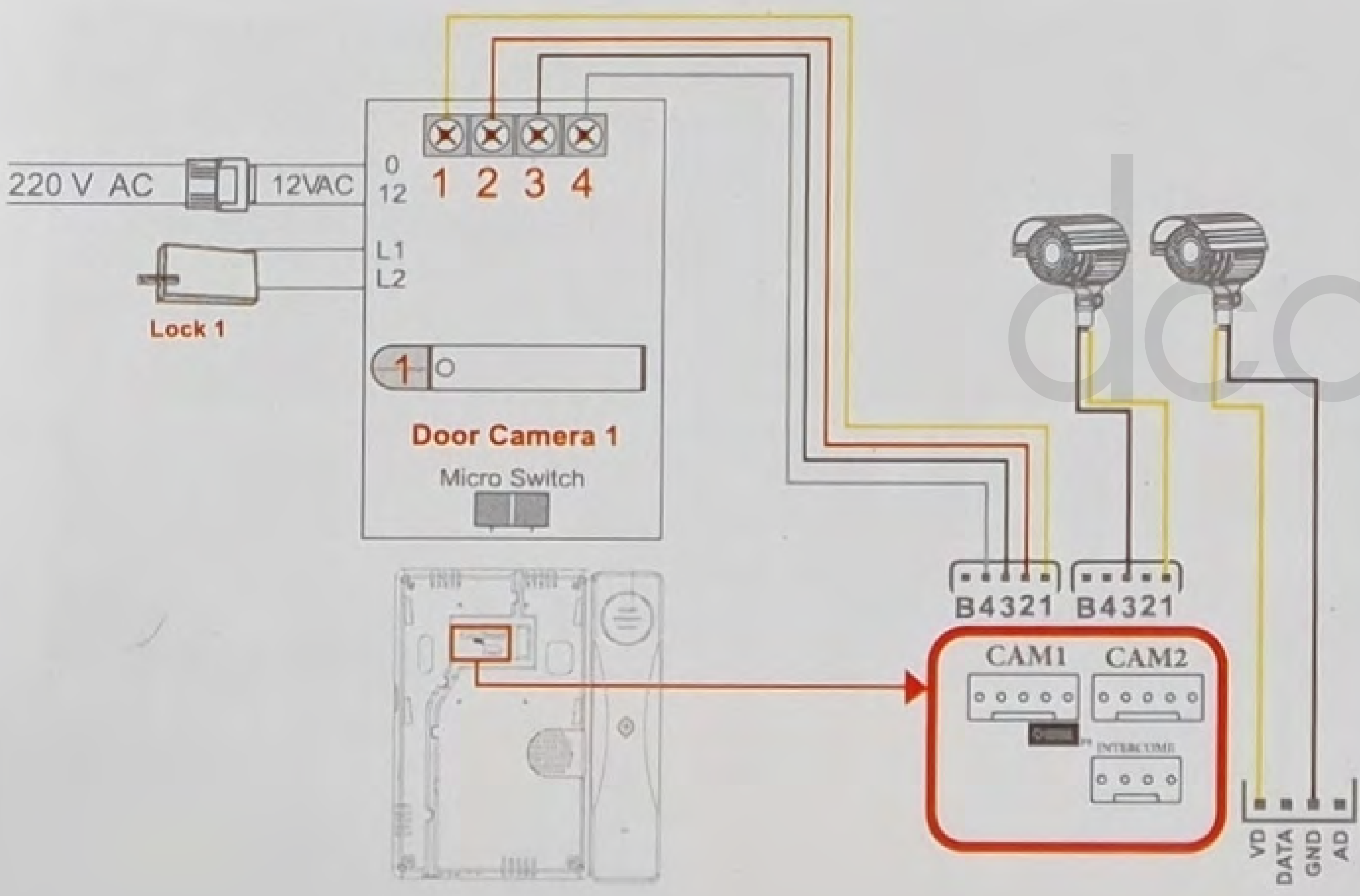

نقشه سیم کشی يك عدد صفحه دم درى و يك دوربین و يك گوشى ارتباط داخلى

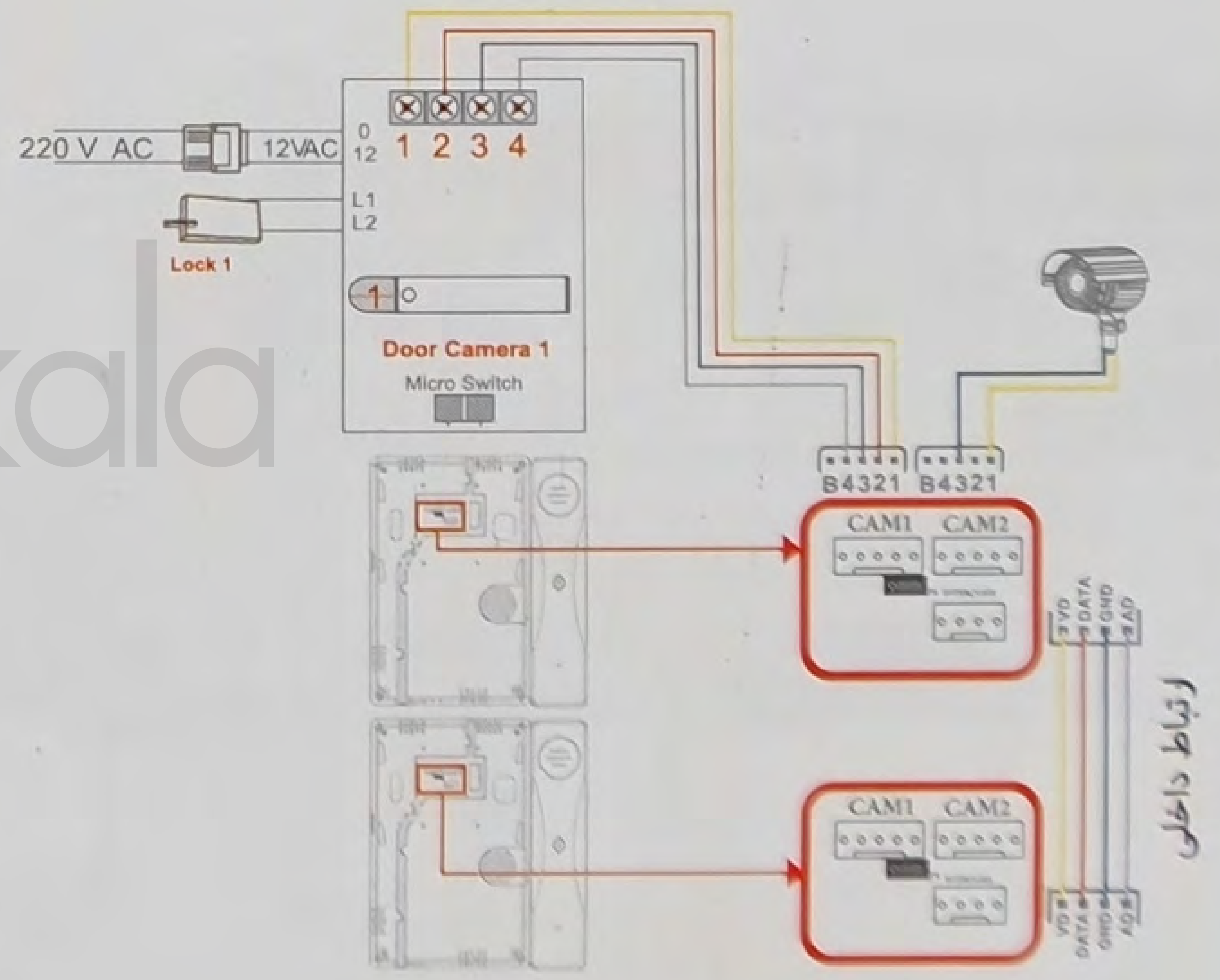

ارتباط داخلی

نقشه سیم کشی صفحه ۱ واحدی تصویری

نکته: در صفحه يك واحدی ۴ رشته سیم کافی بوده و ترمینال B بلا استفاده خواهد ماند.

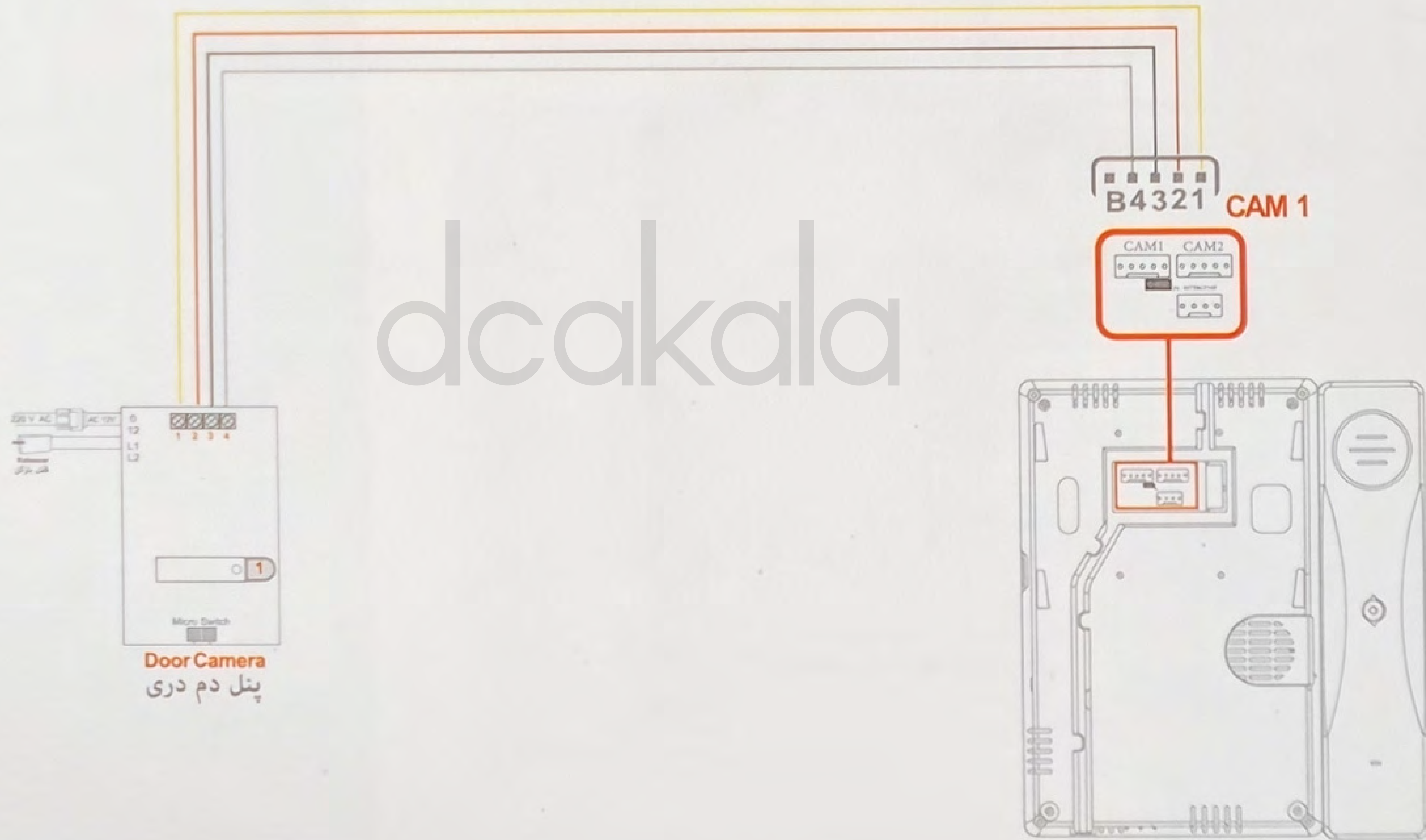

نقشه سیم کشی با سوئیچر آنالوگ

توجه: نقشه سیم بندی سوئیچر ۷ واحدی، سوئیچر جهت مصرف در سیم کشی ساختمان های ۷ واحدی به بالا به صورت رایگان ارائه می گردد.

انواع سوئیچرهای ۴، ۵ و ۷ واحدی موجود بوده و در نقشه مقابل فقط نقشه سوئیچر ۷ واحدی ترسیم شده است. برای تعداد واحدهای بیش از ۷ واحد (مطابق نقشه) می بایست از ترکیب سوئیچرهای ۴، ۵ و ۷ واحدی استفاده نمود. لازم به ذکر است سوئیچرهای بعدی به صورت شکل روبرو با هم به صورت موازی (Parallel) با چهار سیم صفحه دم دری نصب می گردند.

توجه:

در صورتی که سیم کشی واحدها به صورت مستقیم از هر واحد صورت گیرد. نیاز به نصب سوئیچر از ۴ واحد به بالا هم می باشد.

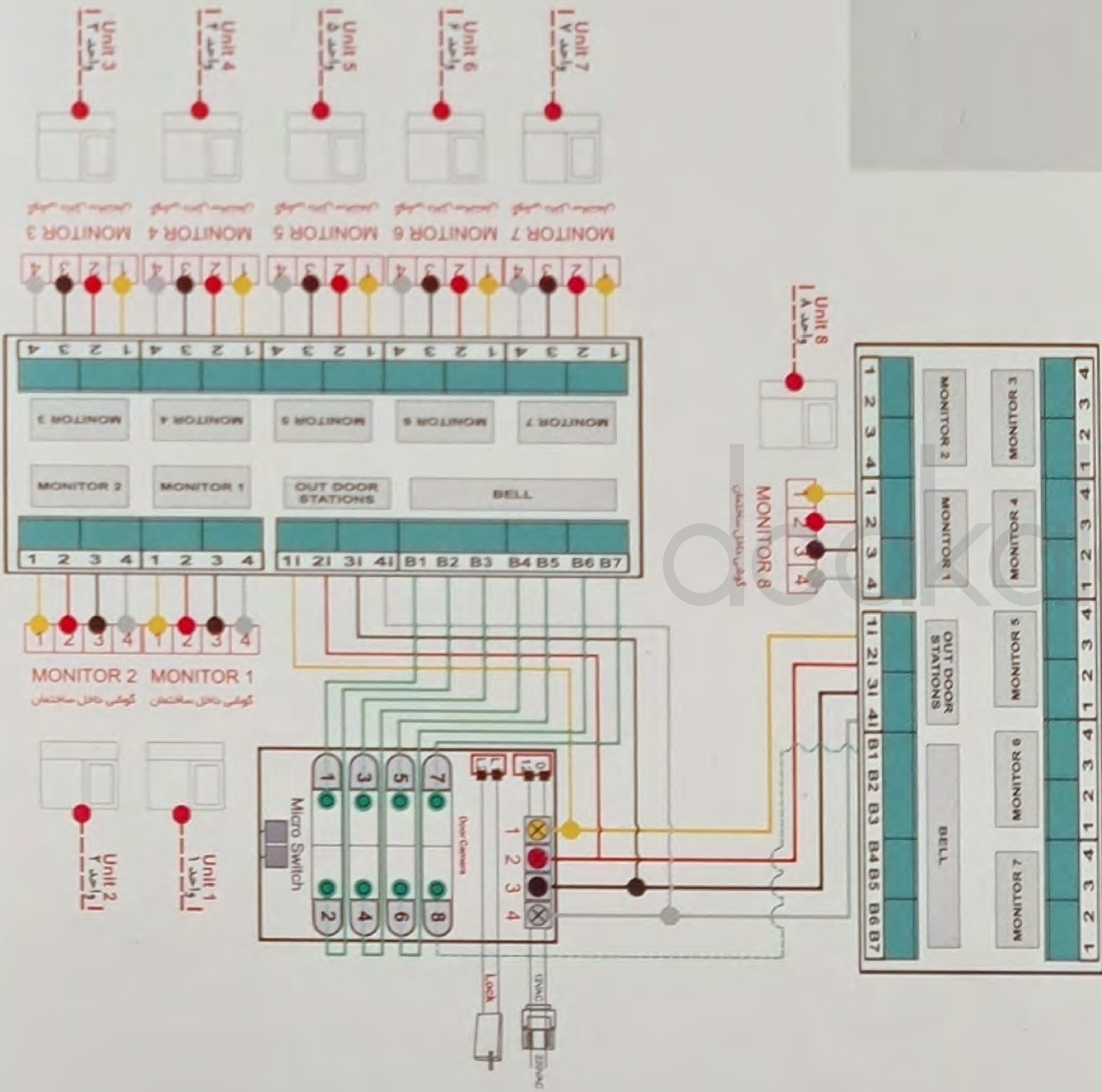

نقشه سیم کشی ۲ تا ۷ واحدی

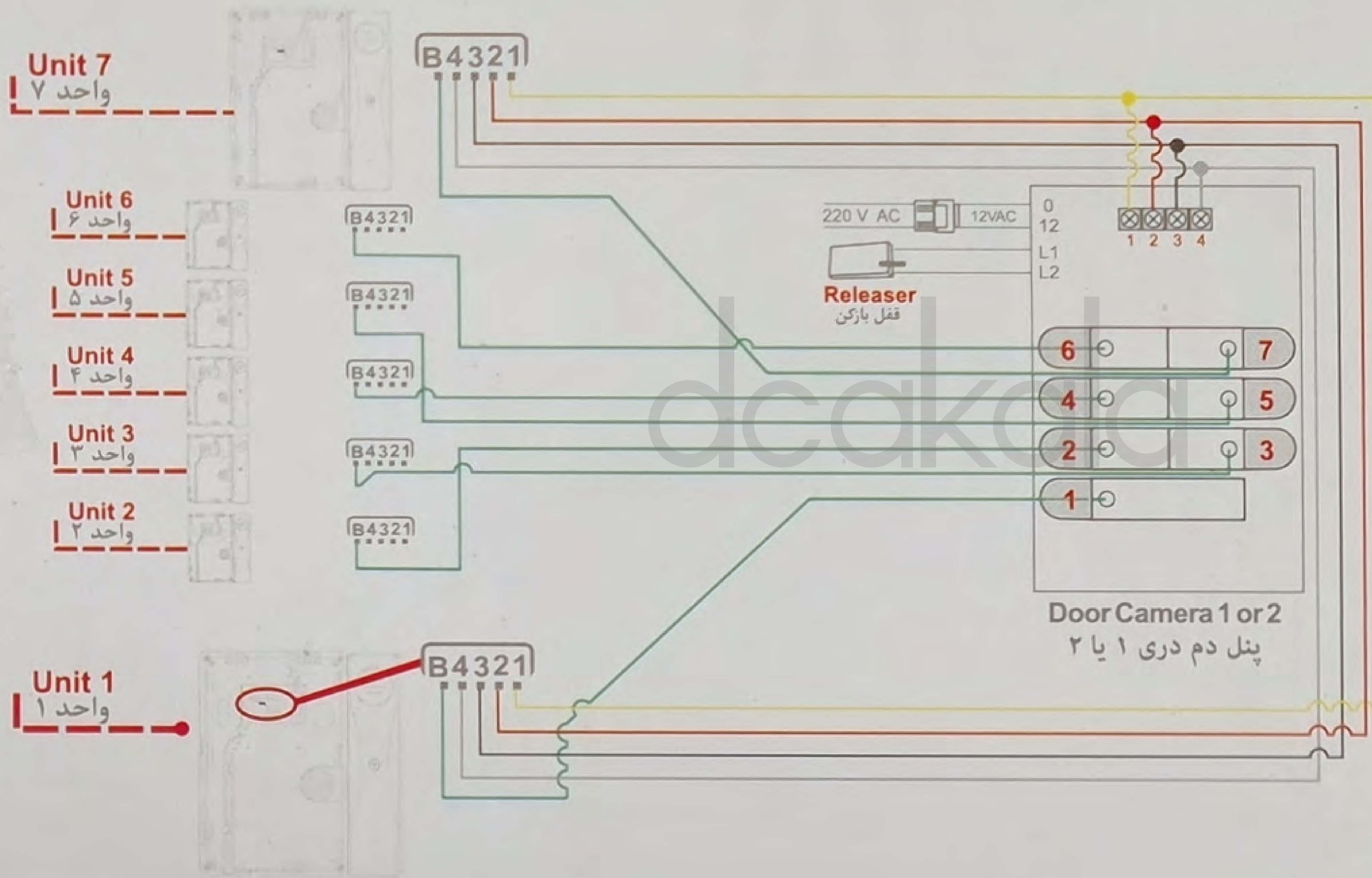

توجه!

جهت راه اندازی دوربین های مدار بسته از تغذیه جدا گانه استفاده گردد. همچنین؛ برای نصب گوشی های هر واحد به دوربین مدار بسته، سیم کشی بصورت مجزا و موازی صورت پذیرد.

- ۱- باز شدن پلمپ گوشی تصویری و دم دری و کل مجموعه
- ۲- بستن گوشی الکتروپیک در مجموعه غیر از الکتروپیک
- ۳- قرار دادن قطعات الکترونیکی دیگر در داخل گوشی برای ایجاد تغییرات
- ۴- اضافه کردن پنل زنگ بدون هماهنگی با نماینده شرکت
- ۵- تبدیل دم دری صوتی به تصویری (با داشتن دم دری صوتی و قرار دادن دوربین و تبدیل به تصویری)
- ۶- آسیب در اثر اتصال سیم کشی
- ۷- تعویض قطعات و تعمیر آن توسط افراد غیر مجاز
- ۸- نوسانات برقی
- ۹- استفاده از ترانس های متفرقه و غیر از ترانس اصلی شرکت الکتروپیک
- ۱۰- ضربه و شکستگی

عیب یابی

نحوه عیب یابی

مشکل یا نقص فنی

از اتصال الکتریکی دستگاه (برق ۲۲۰ ولت متناوب) اطمینان حاصل کنید . کلید ON / OFF گوشی در وضعیت ON قرار گرفته باشد .

دستگاه روشن نمی شود!

الف) سطح خارجی دوربین دم دری را پاک کنید .
ب) روشنایی محیط بیرونی محل نصب دوربین را، مورد بررسی قرار دهید .

صفحه نمایش ، بسیار تاریک است!

ه رشته سیم ورودی را جهت عدم وجود اتصال کوتاه ، مورد بررسی قرار دهید .

مقدار نویز زیادی در زمان مکالمه وجود دارد!

رشته سیم متصل کننده میان گوشی و صفحه دم دری را بررسی نمایید .

امکان برقراری ارتباط شنیداری وجود ندارد!

توجه! در صورتی که با روشن و خاموش شدن دستگاه نقص گوشی برطرف نگردید با خدمات پس از فروش شرکت تماس حاصل نمایید .