

# مانیتور دربازکن تصویری کلیدلمسی

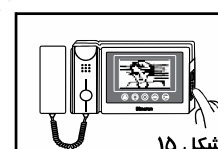

مانیتور رنگی 4.3 اینچ HS-43TK/M200

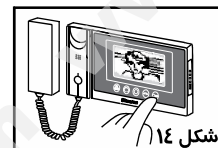
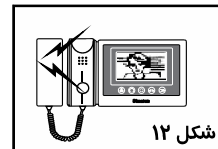
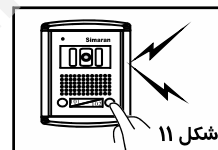

## عملکرد :

- ۱- دکمه ON/OFF را در وضعیت ON قرار دهید .
- ۱- پس از فشردن شدن شستی زنگ پنل ،مانیتور زنگ خورده و تصویردم در به نمایش در میاید.(شکل ۱۱و۱۲)
- ۲- اکنون شما دو انتخاب دارید :  
الف) ” پاسخ ندادن “ ، با برداشتن گوشی .دراین حالت تصویرمراجعه کننده پس از ۹۰ ثانیه از صفحه نمایش قطع و ارتباط با پنل قطع می شود .  
ب) ” پاسخ دادن “ ، با برداشتن گوشی و صحبت با مراجعه کننده (شکل ۱۳).تصویر مراجعه کننده تا ۹۰ ثانیه ، یا تا زمان گذاشتن گوشی برروی صفحه نمایش LCD باقی می ماند .
- ۳- برای انتخاب ارتباط با هر کدام ازدو پنل ازدکمه (۱۴) استفاده می کنیم.
- ۴- در صورت لزوم با لمس دکمه (۱۵) می توانید دررا باز کنید.(شکل ۱۴)
- ۵- با لمس دکمه (۱۵) ویا زنگ خوردن پنل دم درب (در صورتی که عکسبرداری اتوماتیک فعال باشد) تصویر مراجعه کننده درحافظه ذخیره می شود.
- ۶- جهت تنظیمات تصویرمی توانید از دکمه Menu استفاده کنید با هربار فشردن شدن دکمه Menu آیتم بعدی انتخاب می شود و برای تغییرمقادیردر هر آیتم از دکمه + یا - می توانید استفاده کنید که به ترتیب Brightness برای تنظیم روشنایی ، Color برای تنظیم رنگ و Contrast برای تنظیم وضوح صفحه نمایش استفاده می شود.(شکل ۱۵)
- ۷- حافظه دستگاه قابلیت ذخیره سازی ۲۰۰ عکس رنگی را دارد و بعد از ضبط آخرین عکس و پرشدن حافظه ،عکس جدید به جای اولین عکس ضبط شده ثبت می شود.

ردیف	اشکال	دلایل احتمالی
۱	سیستم کاملا از کار افتاده است.	برق ورودی قطع است. کلید ON/OFF در وضعیت OFF است.
۲	تصویر سیاه و سفید است.	کنترل رنگ تنظیم نیست.
۳	مانیتور خاموش و روشن می شود.	سیم های میان مانیتور و پنل اتصال دارد.
۴	صدای رفت و برگشت برقرار است اما تصویری نداریم.	سیم شماره ۴ از پنل به مانیتور قطع است.

ولتاژ موردنیاز	AC 100 V - 240 V 50/60 Hz
توان مصرفی	حداکثر ۴.۱ وات
صفحه نمایش	LCD رنگی ۴.۳ اینچ / رزولوشن بالا
صدای زنگ	۱۳ ملودی
دمای عملکرد	-10C ... +40C
حافظه تصویری	۲۰۰ عکس رنگی
وزن	۷۰۰ گرم
ابعاد	mm (ضخامت) ۳۸ X (ارتفاع) ۱۳۰ X (طول) ۲۲۵

## صنایع الکترونیک سیماران

دفتر مرکزی : تهران ،خیابان کریمخان زند، شماره ۱۰۳، کدپستی ۱۵۸۷۵-۵۹۹۵

تلفن : ۴۲-۸۸۳۱۵۵۴۱-۰۸۸۳۱۵۵۴۰-۰۸۸۳۲۸۴۰ فکس : ۷۳-۸۸۸۳۵۰۷۳ - ۸۸۳۴۸۲۴۶

[www.simaran.com](http://www.simaran.com)  
e-mail: info@simaran.com



## لیست محتویات

• بسته متعلقات شامل:

- مانیتور
- گوشی
- دفترچه راهنما
- براکت

۱-کانکتور ۵ تایی	۱ عدد	۴-کانکتور ۲ تایی	۲ عدد
۲-کانکتور ۴ تایی	۱ عدد	۵-پیچ دیواری M4	۲ عدد
۳-پیچ استوانه ای ۳x۷	۲ عدد	۶-رول پلاک	۲ عدد

در این صفحه می توانید با لمس دکمه های (۵) و (۴) به ترتیب عکس های بعدی و قبلی رامشاهده نمایید و می توانید با لمس دکمه (۶) اقدام به پاک کردن کلیه عکس ها نمایید که با لمس این دکمه صفحه مربوطه نمایش داده می شود. (شکل شماره ۹)، برای تأیید پاک کردن کلیه عکس ها می توانید دکمه (۴) را لمس کنید در صورت انصراف می توانید دکمه (۴) را لمس کنید.

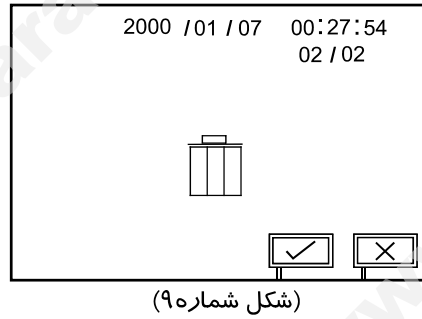

در صفحه تنظیمات عکس های ذخیره شده می توانید با لمس دکمه (۴) عکس های ذخیره شده را بر روی SD card کپی نمایید که با لمس این دکمه صفحه ی مربوطه نمایش داده می شود. (شکل شماره ی ۱۰) که برای کپی کردن عکس های موجود می توانید دکمه (۴) را جهت تأیید لمس کنید و در صورتی که SD Card موجود نباشد و یا به درستی در جای خود قرار نگرفته باشد پیغام NO Card برای چند لحظه در وسط صفحه نمایش داده می شود و مجدداً به صفحه قبل برمیگردد. و در صورت انصراف می توانید دکمه (۴) را لمس نمایید. در صفحه ی تنظیمات عکس های ذخیره شده در صورتی که هیچ دکمه ای لمس نشود بعد از ۱۰ ثانیه منوی مربوطه از روی صفحه محو می شود و مجدداً با لمس یکی از دکمه ها ، منوی مربوطه نمایان می شود. در صفحه ی تنظیمات عکس های ذخیره شده می توانید با لمس دکمه (۴) به حالت Stand by برگردید.

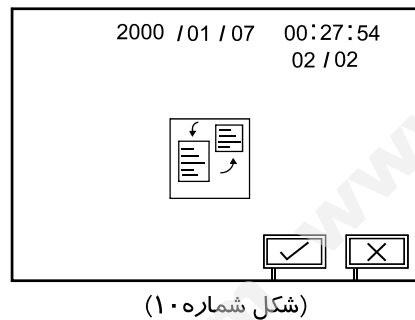

## مشخصات:

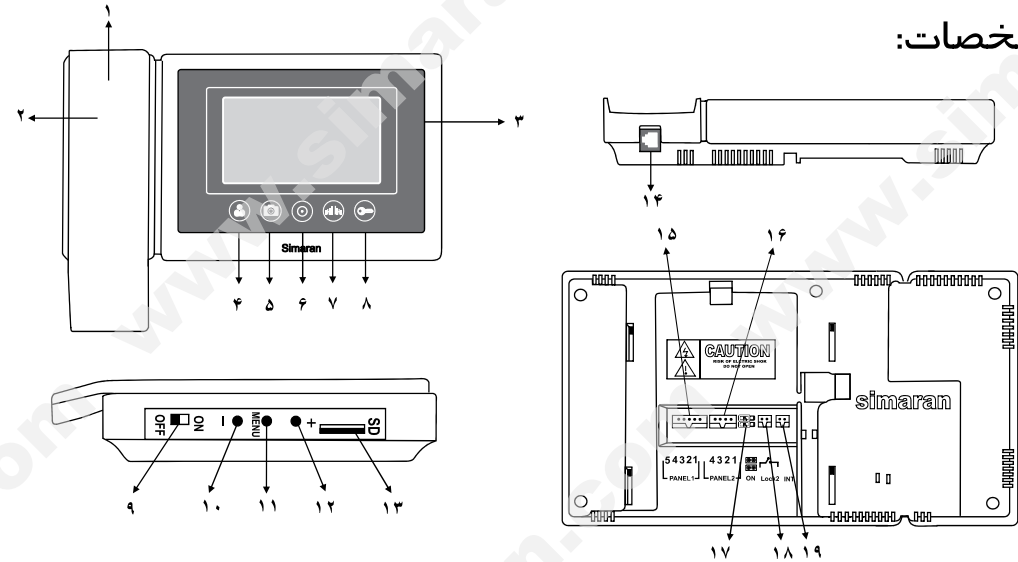

- ۹-کلید ON/OFF
- برای روشن و یا خاموش کردن سیستم
- ۱۰-کاهش مقادیر آیتم های مختلف در تنظیمات تصویر
- ۱۱-دکمه Menu جهت تنظیمات تصویر (Color, Brightness, Contrast) و منوی تنظیمات کلی (در حالت Stand by)
- ۱۲- افزایش مقادیر آیتم های مختلف در تنظیمات تصویر
- ۱۳-محل قرار دادن SD card
- ۱۴-محل قرار گرفتن فیش گوشی
- ۱۵-کانکتور ۵ تایی اتصال به پنل اول
- ۱۶-کانکتور ۴ تایی اتصال به پنل دوم
- ۱۷-جمپر استفاده از سوئیچ داخلی (فقط جهت ورودی اول)
- ۱۸-کانکتور ۲ تایی اتصال به درب ثانویه یا جک پارکینگ
- ۱۹-کانکتور ۲ تایی اتصال به دیکودر جهت تماس با نگهبانی در سیستم کدینگ

- ۱-باندگو
- ۲-گوشی
- ۳-صفحه نمایش LCD 4.3 اینچ
- ۴-دکمه مانیتور (۴)
- با لمس این دکمه صفحه نمایش فعال شده و تصویر محدوده دید دوربین را نمایش میدهد و با لمس مجدد تصویر دوربین پنل دوم را نمایش میدهد.
- ۵-دکمه ضبط عکس به صورت دستی / ورود به تنظیمات عکس های ذخیره شده (در حالت Stand by) (۵)
- ۶-دکمه تماس با نگهبانی (۵)
- برای فراخوانی نگهبانی در سیستم هایی که دارای نگهبانی هستند استفاده می شود.
- ۷-دکمه دربازکن ثانویه (۴)
- می توانید از این دکمه برای دربازکن ثانویه یا جک پارکینگ استفاده نمایید.
- ۸-دکمه دربازکن (۴)
- برای آزاد کردن سیستم قفل دربازکن درب ورودی استفاده می شود.

## تاریخ و زمان :

با لمس دکمه ⑥ صفحه ی مربوطه به تنظیمات تاریخ و زمان نمایش داده می شود. (شکل شماره ۶)، در این صفحه می توانید با لمس دکمه ⑥ به ترتیب گزینه های سال، ماه، روز و همچنین ساعت را جهت تنظیم انتخاب کنید و با لمس دکمه های ④ و ⑤ می توانید مقدار آن ها را به ترتیب افزایش یا کاهش دهید. با لمس دکمه ④ نیز می توانید به منوی تنظیمات برگردید.

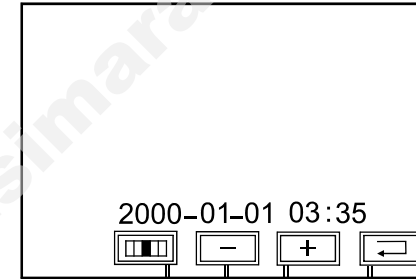

(شکل شماره ۶)

## بازگشت به تنظیمات کارخانه :

با لمس دکمه ④ صفحه ی مربوطه به بازگشت به تنظیمات کارخانه نمایش داده می شود. (شکل شماره ۷)، در این صفحه می توانید با لمس دکمه ④ تنظیمات (ملودی و حجم صدای زنگ، تاریخ و زمان، مدعکسبرداری اتوماتیک) را به حالت کارخانه برگردانید. با لمس دکمه ④ نیز می توانید به منوی تنظیمات برگردید.

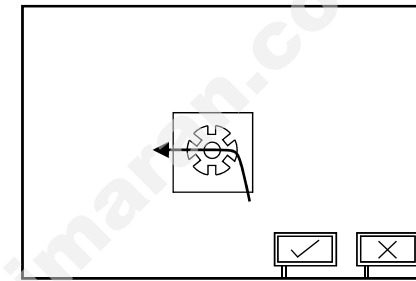

(شکل شماره ۷)

## تنظیمات عکس های ذخیره شده :

در حالت Stand by (وقتی که LCD خاموش است.) با لمس دکمه ⑥ صفحه مربوط به تنظیمات عکس های ذخیره شده نمایش داده می شود. (شکل شماره ۸) در صورتی که هیچ عکسی وجود نداشته باشد پیغام No File برای چند لحظه در وسط صفحه نمایش داده می شود و سپس LCD خاموش می شود. در بالای عکس های ذخیره شده تاریخ و زمان ثبت عکس نشان داده می شود و در زیر تاریخ و زمان نیز تعداد عکس های ذخیره شده و شماره عکس مورد مشاهده نشان داده می شود.

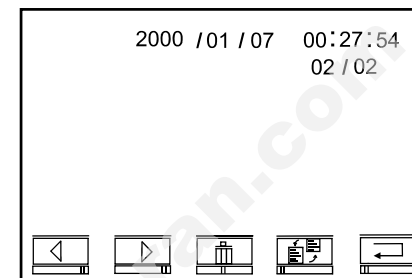

(شکل شماره ۸)

## راهنمای نصب مانیاتور :

- ۱- پس از تعیین محل نصب مانیاتور، براکت را در حالتی که سر قلاب ها به سمت بالا قرار گرفته، بطوریکه سیم ها در مرکز آن قرار گیرد، با دو پیچ دیواری، به صورتی مطمئن به دیوار پیچ کنید. سپس سیم ها را بیرون کشیده و آن ها را به کانکتور پشت مانیاتور متصل کنید. (شکل الف)
- ۲- با قراردادن مانیاتور روی دو قلاب بالای براکت و پایین کشیدن آن، مانیاتور را روی براکت سوار کنید. (شکل ب)
- ۳- سیم گوشی را متصل کنید. (شکل ج)
- ۴- دکمه OFF/ON را در حالت ON قرار دهید.

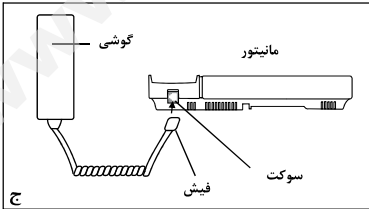
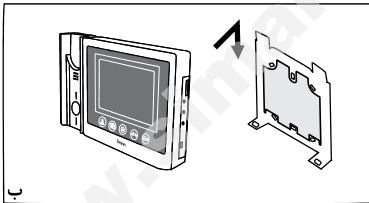
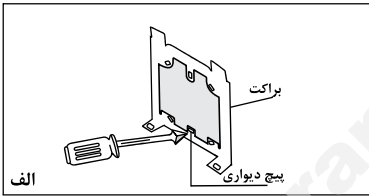

## نکات مهم در نصب :

- ۱- دستگاه مانیاتور و پنل را در جاهای پرگردوغبار، معرض نور مستقیم خورشید (یا دیگر منابع قوی نور)، دمای بالا (بیش از ۴۰ درجه سانتی گراد) یا شرایط رطوبت زیاد، نصب نکنید. همچنین محل های مرتعش یا در معرض ضربه را برای نصب انتخاب نکنید.
- ۲- برای بهبود کیفیت صدا و تصویر، از سیم ۰/۶ mm فویل دار استفاده کرده و مسیر سیم کشی را دور از مسیر سیم های برق انتخاب کنید.
- ۳- برای انتقال تصویر به فواصل بیش از ۵۰ متر، از کابل کواکسیال استفاده کنید.

## توجه :

جهت تغییر عملکرد مانیاتور از حالت دو پنل به تک پنل و یا بالعکس می بایست انگشت خود را به مدت ۵ ثانیه بر روی کلید اینتر کام ⑥ در حالتی که تصویر در حال نمایش نمی باشد نگه دارید لازم به ذکر است برای تغییر عملکرد مجدد می بایست مانیاتور توسط کلید ON-OFF خاموش و روشن شود.

نحوه سیم بندی سیستم ۱ واحدی با پنل فرار :

**منوی تنظیمات کلی :**

در حالت Stand by ( وقتی که LCD خاموش است.) با فشردن کلید Menu منوی تنظیمات روی صفحه نمایش داده می شود. (شکل شماره ۳)

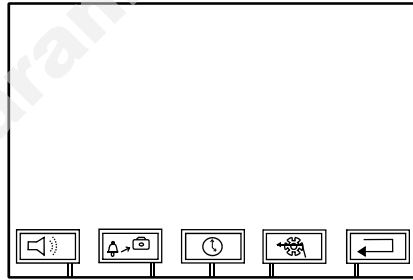

(شکل شماره ۳)

**انتخاب ملودی زنگ و حجم آن :**

با لمس دکمه ۴ صفحه ی مربوطه به انتخاب ملودی زنگ و حجم آن نمایش داده می شود. (شکل شماره ۴) ، در این صفحه می توانید با لمس دکمه ۵ ملودی های مختلف را جهت زنگ انتخاب کنید و همچنین می توانید با لمس دکمه های ۱ و ۲ حجم صدای زنگ را به ترتیب افزایش یا کاهش دهید. با لمس دکمه ۳ نیز می توانید به منوی تنظیمات برگردید.

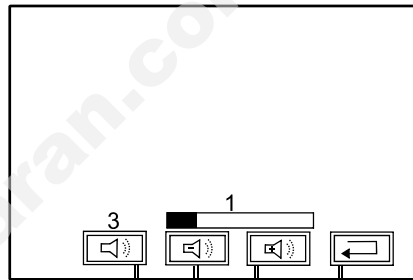

(شکل شماره ۴)

**فعال سازی عکسبرداری اتوماتیک :**

با لمس دکمه ۵ صفحه ی مربوطه به فعال سازی ضبط اتوماتیک عکس نمایش داده می شود. (شکل شماره ۵) در این صفحه می توانید با لمس دکمه ۱ عکسبرداری اتوماتیک را فعال یا غیرفعال کنید که با فعال کردن این قسمت به ازاء هر بار دریافت زنگ از پنل بطور اتوماتیک یک عکس از مراجعه کننده در حافظه ذخیره می شود. با لمس دکمه ۲ نیز می توانید به منوی تنظیمات برگردید.

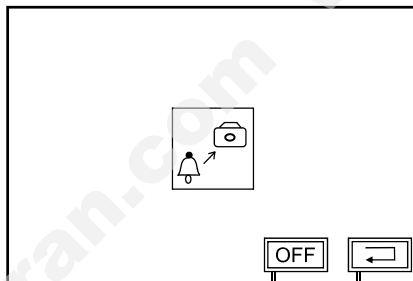

(شکل شماره ۵)

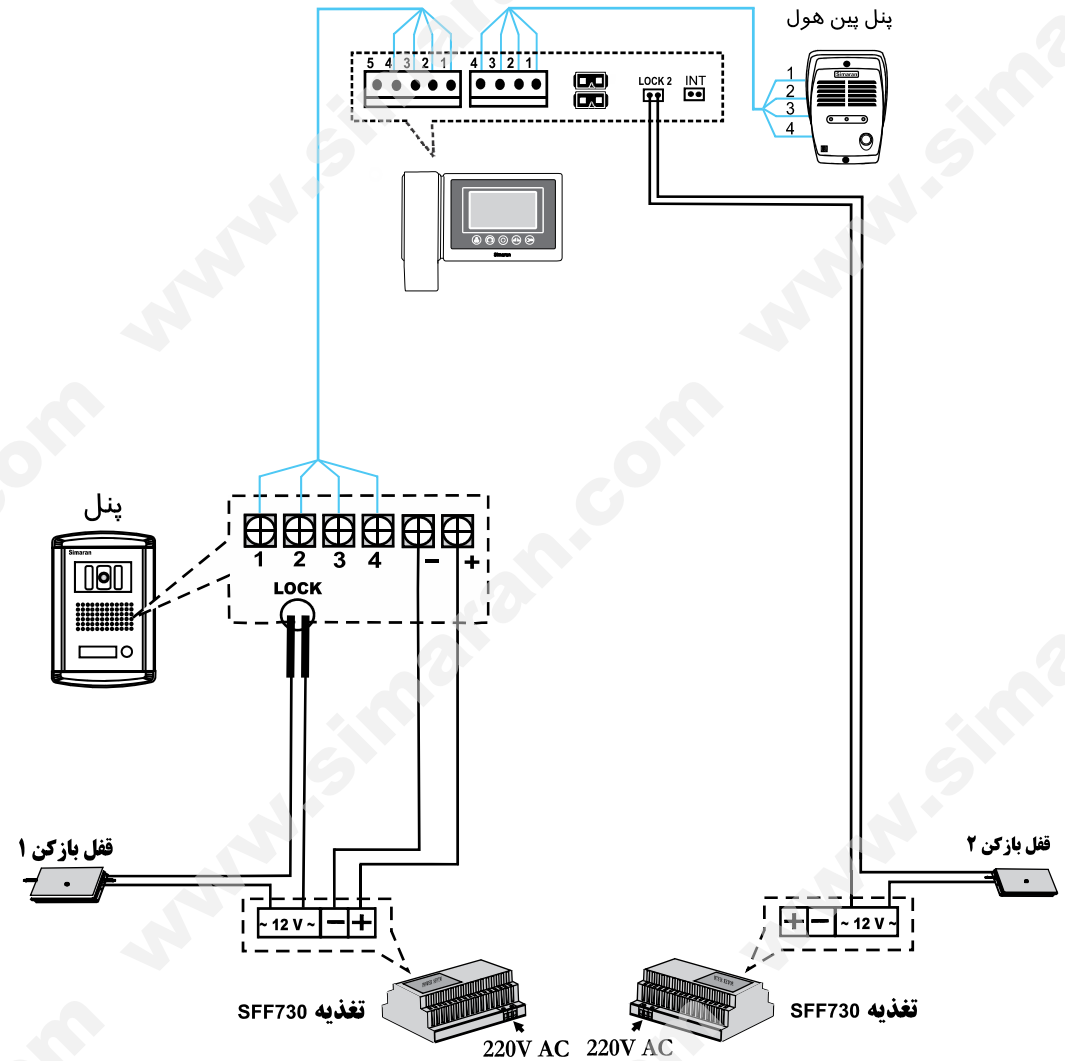

توجه: در این روش توجه داشته باشید که باید هر دو جیمپر پشت مانیپولر در جای خود بمانند.

نحوه سیم بندی سیستم ۱ واحدی با پنل فوژان :

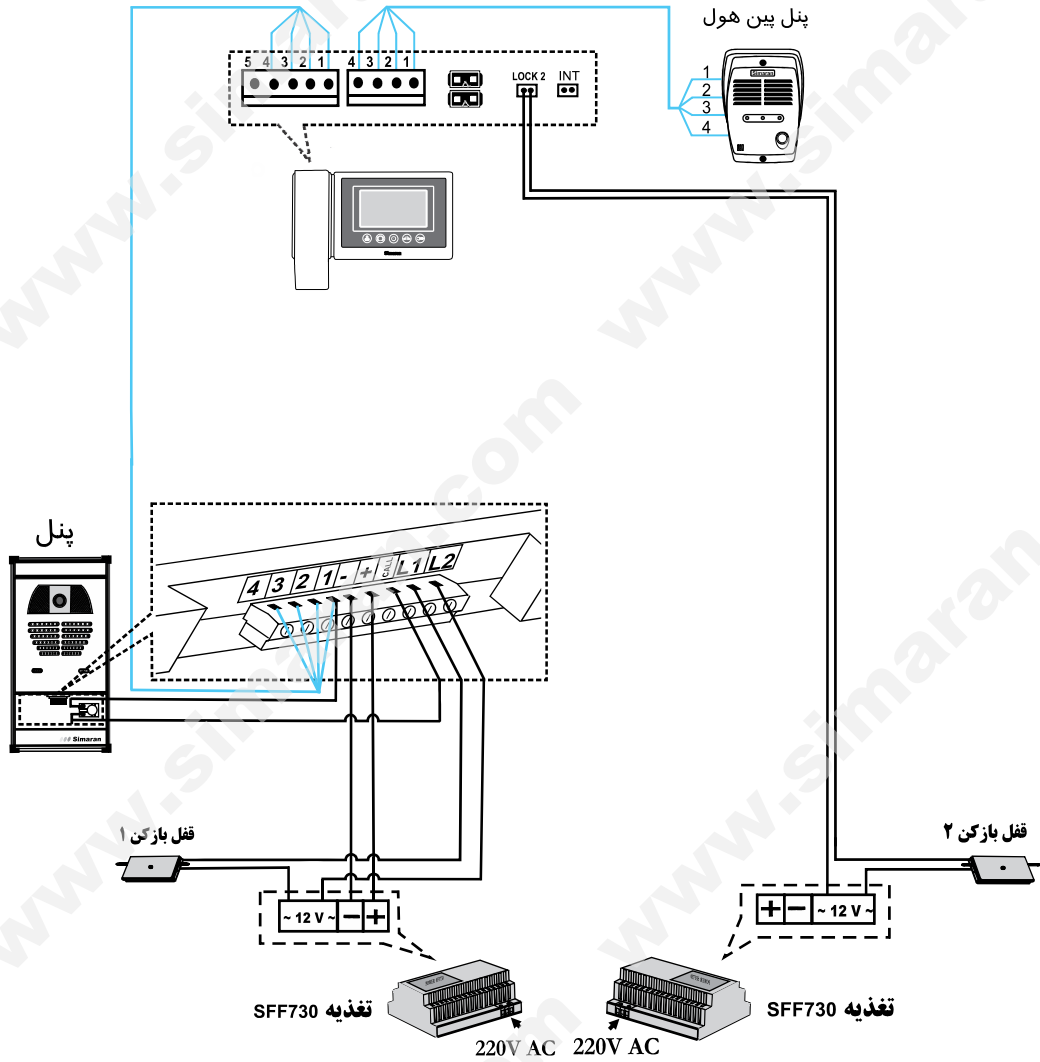

توجه: در این روش توجه داشته باشید که باید هر دو جمبر پشت مانیپولر در جای خود بمانند.

نحوه سیم بندی سیستم کدینگ با مرکز نگهبانی :

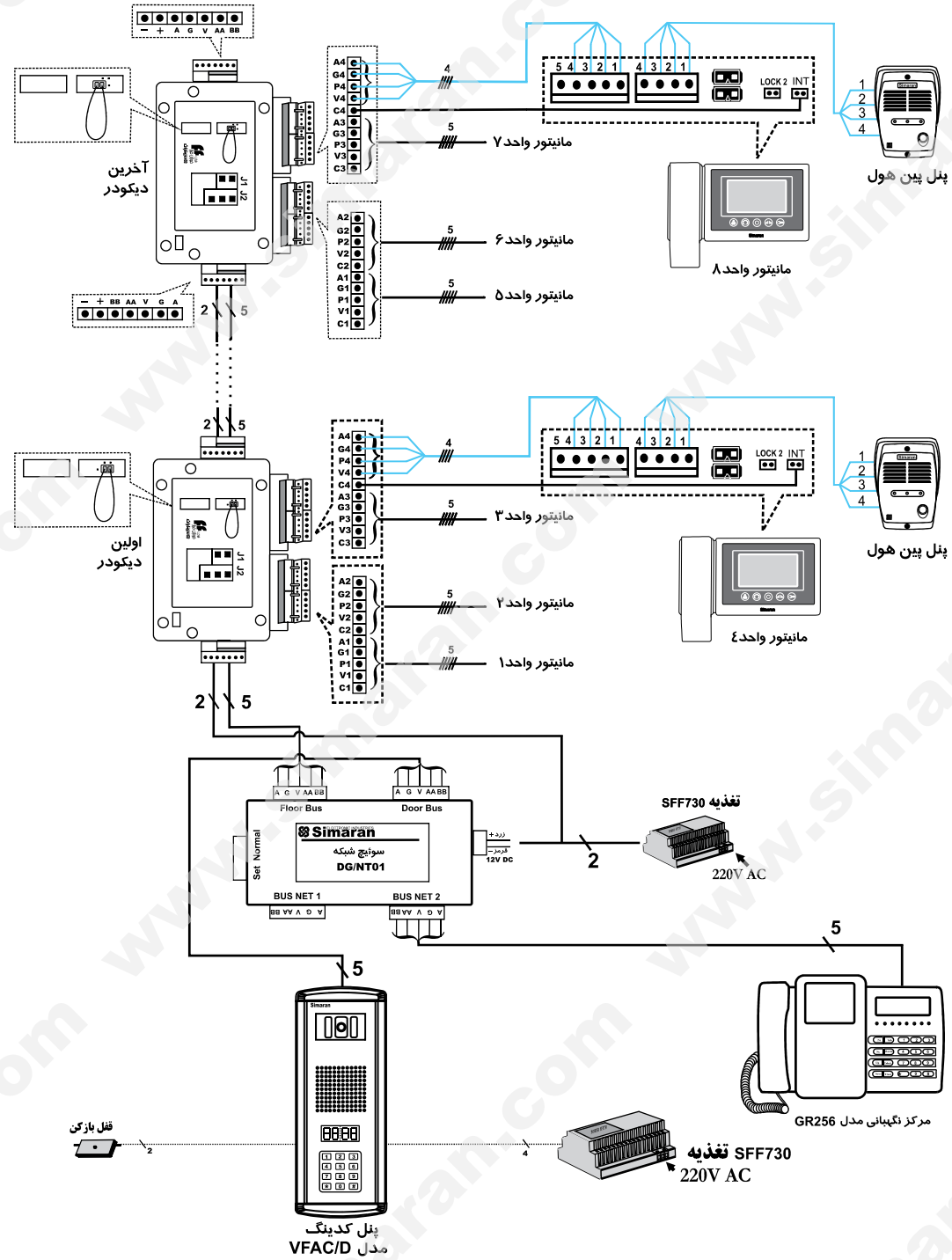

نحوه سیم بندی جهت استفاده از سوئیچر داخلی:

ادامه به واحد های بالاتر

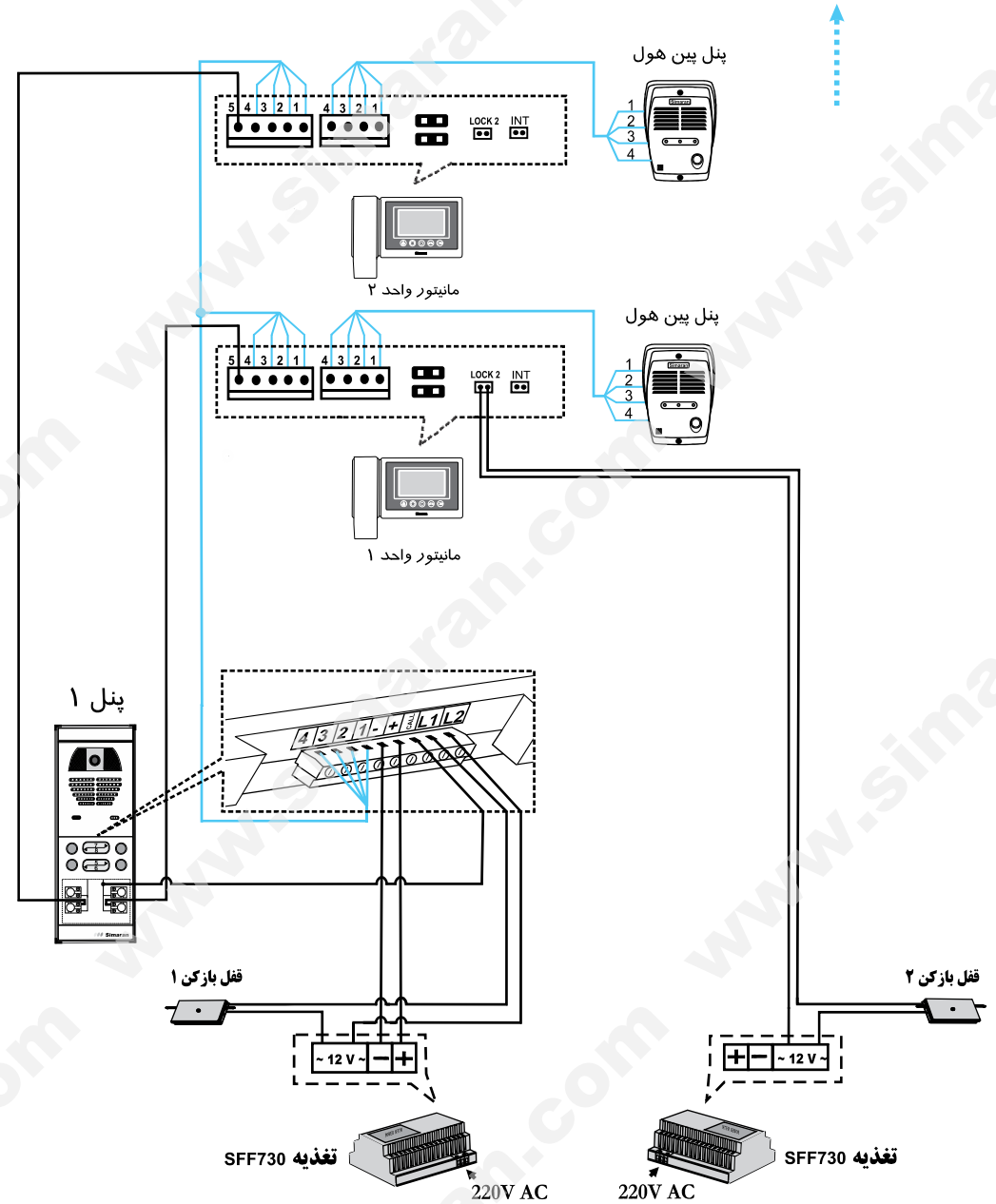

توجه: برای استفاده از سوئیچر داخلی، باید هر دو جمپر پشت ماینیور داشته شوند.

نحوه سیم بندی با استفاده از سوئیچر مجتمع:

ادامه به واحد های بالاتر

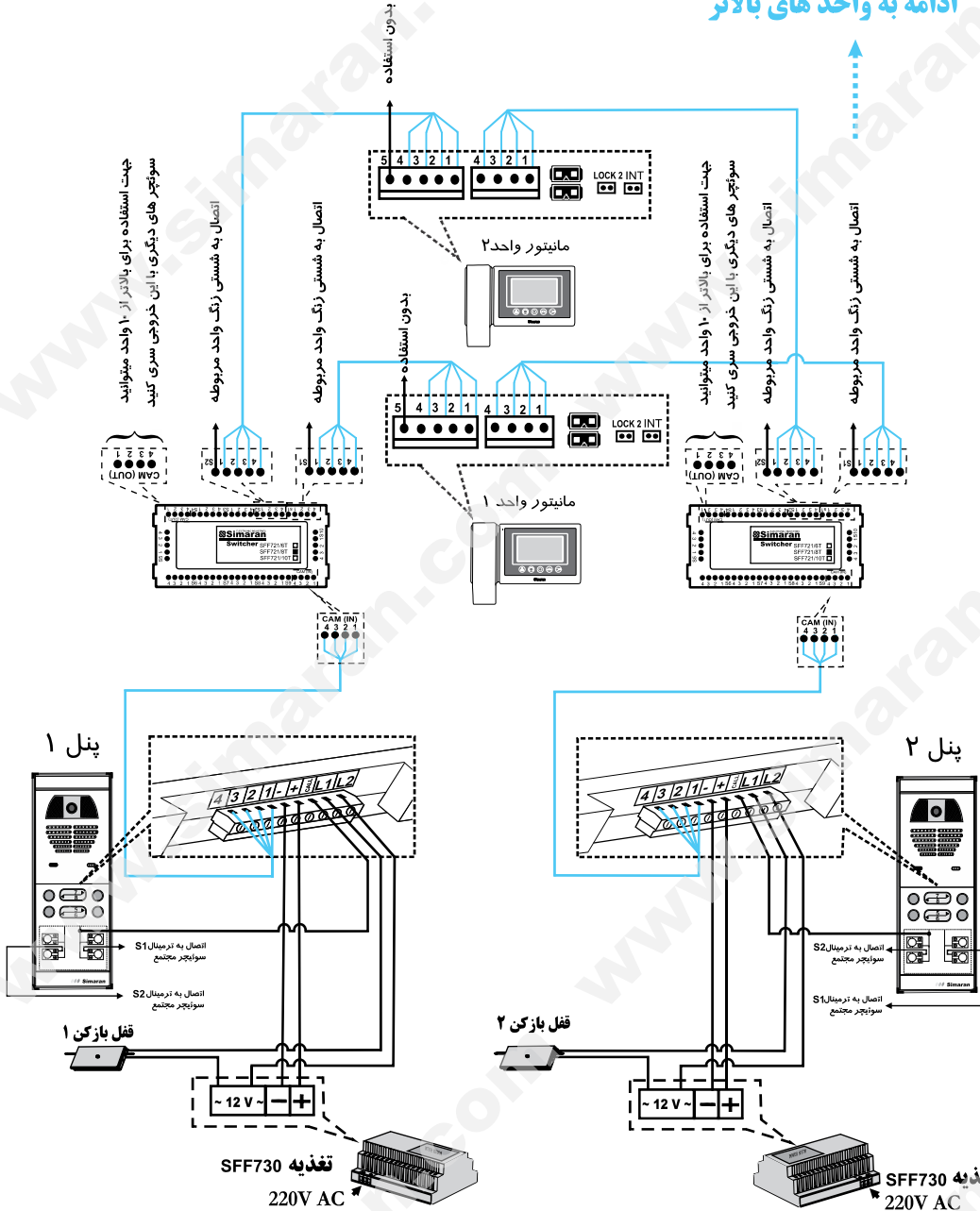

توجه: برای استفاده از سوئیچر مجتمع، باید هر دو جمپر پشت ماینیور در جای خود بمانند.